

GEBERIT AQUACLEAN TUMA
CLASSIC

 **GEBERIT**

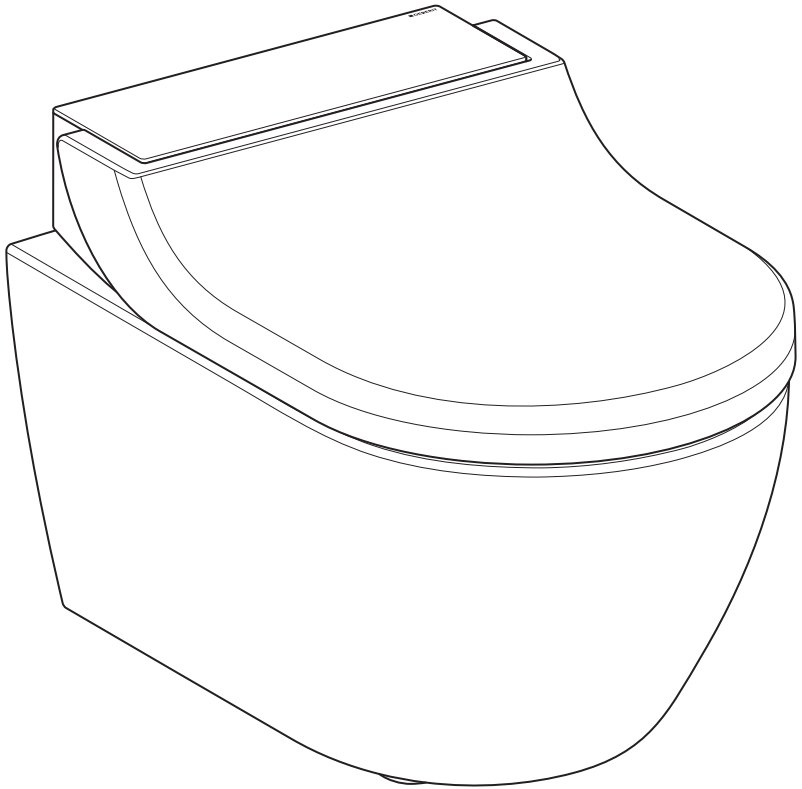

BRUKERHÅNDBOK



967.217.00.0(05)

Innholdsfortegnelse

For din sikkerhet	5
Hvem er produktet egnet for?.....	5
Hvordan skal produktet brukes?.....	5
Hva bør du unngå?.....	5
Feil bruk.....	5
Generelle sikkerhetsanvisninger	5
Forklaring av advarslene	7
Oversikt over symbolene på produktet.....	7
Registrer apparatet ditt.....	8
Bli kjent med apparatet.....	9
Om Geberit AquaClean-apparater	9
Funksjonsoversikt.....	9
Oversikt over apparatet	10
Betjeningskonsept	12
Om betjeningskonseptet.....	12
Kontrollpanel på siden	12
Status-LED på kontrollpanelet på siden	13
Spesialtilordning av knappene	13
Slå apparat av og på	14
Geberit app	16
Kontroller kompatibilitet	16
Last ned Geberit Home-appen	16
Bruk Geberit Home-appen	17
Slik betjener du apparatet	18
Første trinn	18
Innstillinger for apparatet.....	19
Ytterligere innstillinger for apparatet i Geberit Home-appen	19
Bruke analdusjen.....	19
Tilpasse vaskeprosedyren til dine behov	20
Stille inn strålestyrken	20

Lagre personlig brukerprofil i Geberit Home-appen	20
Rengjøre og avkalke apparatet	21
Veiledning for stell	21
Generelle rengjøringsråd.....	21
Automatisk vannutskifting.....	21
Måltrettet desinfeksjon	22
Egnede rengjøringsmidler og rengjøringsapparater	22
Vedlikeholdsinstruksjoner for glatte overflater.....	24
Informasjon om stell for keramikk.....	24
Rengjøring mellom apparat og WC-skål	25
Vedlikeholdsinstruksjoner for toalettsete	26
Ta av toalettlokket	26
Rengjøre toalettlokk, toalettsete og hus	27
Rengjøring av dusjdyse	28
Avkalke apparatet.....	29
Avkalkingsmelding fra apparatet	32
Slik utbedrer du feil.....	33
Frengangsmåte ved feil	33
Dusj-wc-et fungerer ikke.....	34
Andre funksjonsfeil	35
Bærekraft	36
Geberit-gruppen og bærekraft.....	36
Ecodesign – økologisk regnskap.....	36
Miljøtips	37
Avfallshåndtering	37
Avfallshåndtering av utrangert elektrisk og elektronisk utstyr	37
Sluttkundegaranti	38
Tekniske data og samsvar.....	39
Tekniske data	39
Forenklet EU-samsvarserklæring.....	39

For din sikkerhet

Hvem er produktet egnet for?

I sin funksjon som WC er Geberit AquaClean dusj-wc egnet for alle aldersgrupper. Rengjøring og vedlikehold kan utføres av barn kun under oppsyn.

Hvordan skal produktet brukes?

Produktet egner seg for følgende formål og bruksområder:

- I bruk som dusjtoalett
 - Til rengjøring av analområdet
- Til installasjon i oppvarmede rom innendørs
- Til tilkobling til drikkevannssystemer
- Til drift med vann fra omvendt osmose-anlegg

Hva bør du unngå?

Produktet er ikke tiltenkt følgende bruk:

- Forlate toalettsetet under vaskeprosedyren
- Plassere last og gjenstander på toalettlokket
- Drift uten ventilkjegle for Geberit AquaClean avkalkningsmiddel

Feil bruk

Ved feil bruk tar ikke Geberit ansvar for følgene.

Generelle sikkerhetsanvisninger

Sikkerhetsanvisningene under gjelder for produktets hele levetid:

- Les brukerhåndboken før produktet skal brukes første gang for å gjøre deg kjent med bruken av det.
- Ta vare på brukerhåndboken for framtidig referanse.
- Ikke bruk apparatet hvis det er skadet. Koble apparatet fra strømforsyningen hvis mulig, og kontakt Geberit service.
- Ikke åpne apparatet. Det inneholder ingen komponenter som brukeren skal vedlikeholde eller reparere.
- Ikke foreta endringer eller tilleggsinstallasjoner. Modifikasjoner medfører livsfare.

- Reparasjoner skal bare utføres av autoriserte fagpersoner med originale reservedeler.
 - Det må bare brukes originale tilbehørsdeler.
 - Betjening og vedlikehold skal kun utføres av eieren eller brukeren i den grad dette er beskrevet i denne brukerhåndboken.
 - Bruk alltid den nyeste versjonen av monteringsanvisningen i forbindelse med montering hvis Geberit AquaClean er blitt demontert (f.eks. i forbindelse med flytting).
 - Geberit AquaClean må kun kobles til nettspenning i henhold til typeskiltet.
 - Følg alltid produsentens anvisninger for håndtering av rengjørings- og avkalkningsmidler.
-

i Dette dokumentet inneholder advarsler på forskjellige steder. Advarsler er handlings- og situasjonsavhengige sikkerhetsanvisninger. De advarer om spesifikke farer.

i Denne håndboken tilsvare teknisk status for enheten på tidspunktet for trykking. Forbeholdt endringer for videreutvikling. En aktuell versjon av dette og andre dokumenter er tilgjengelige for deg på Internett: www.geberit.com

Forklaring av advarslene

Advarsler er plassert på stedet hvor faren kan inntreffe.

Advarslene er bygd opp på følgende måte:



ADVARSEL

Feiltype og feilkilde

Mulige følger hvis det ikke tas hensyn til faren.

- ▶ Tiltak for å unngå faren.

Følgende signalord blir brukt for å vise til restfarer i advarslene og til viktig informasjon.

Symbol	Signalord og betydning
	FARE Signalordet kjennetegner en fare med høy risikograd, som hvis den ikke unngås, fører til død eller alvorlig personskade.
	FORSIKTIG Signalordet kjennetegner en fare med lav risikograd, som hvis den ikke unngås, kan føre til en mindre eller moderat personskade.
	OBS Signalordet kjennetegner en fare som hvis den ikke unngås, kan føre til materielle skader.
	Kun merket med symbol. Gjør oppmerksom på viktig informasjon

Oversikt over symbolene på produktet

Symbol	Betydning
	Les sikkerhetsanvisningene og brukerhåndboken / driftsveiledningen før oppstart av produktet.
	Livsfare på grunn av elektrisk støt

Registrer apparatet ditt

Garantiregistrering

Forleng garantitiden til Geberit AquaClean gratis. Gjør det ved å registrere deg innen 90 dager fra installasjonsdatoen.



I det tredje året av garantitiden påtar Geberit seg gratis levering av reservedeler ved material- eller produktfeil hvis produktet ble installert og satt i drift av et sanitærfirma.

Via lenke:

<https://www.geberit-aquaclean.com/landing-pages/onboarding>

Via post:

Fyll ut det medfølgende garantikortet, og send det til oss.

Via smarttelefon eller nettbrett:



Android:



iOS:



Via Geberit Home-app:

Bli kjent med apparatet

Om Geberit AquaClean-apparater

Et Geberit AquaClean apparat er et WC med integrert dusjfunksjon. Apparatet oppfyller også alle funksjoner som et vanlig WC har. Ytterligere funksjoner avhenger av produktets design og konstruksjon.

Funksjonsoversikt

Hygienefunksjoner:

- WhirlSpray-dusjteknologi
- Automatisk rengjøring av dusjdysen før og etter hver vaskeprosedyre

Komfortfunksjoner:

- Justerbar strålestyrke
- Toalettsete og toalettlokk med SoftClosing
- Ergonomiske kontrollpanel på siden

Rengjøring og pleie:

- Avtakbart toalettlokk
- Toalettsete som kan løftes for rengjøring mellom apparat og WC-skål
- Avkalkingsprogram

Oversikt over apparatet

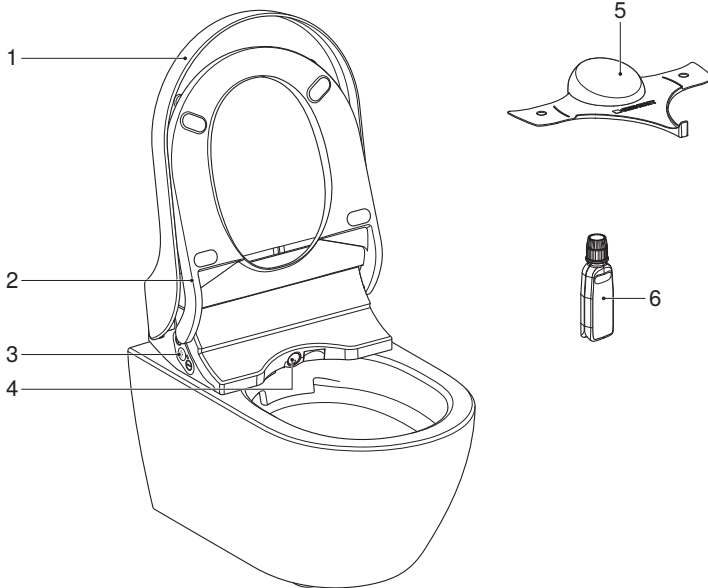

- 1 Toalettlokk
- 2 Toalettsete
- 3 Kontrollpanel på siden, med status-LED
- 4 Dusjarm med dusjdyse
- 5 Beskyttelseslokk
- 6 Geberit AquaClean avkalkningsmiddel (art.-nr. 147.040.00.1)

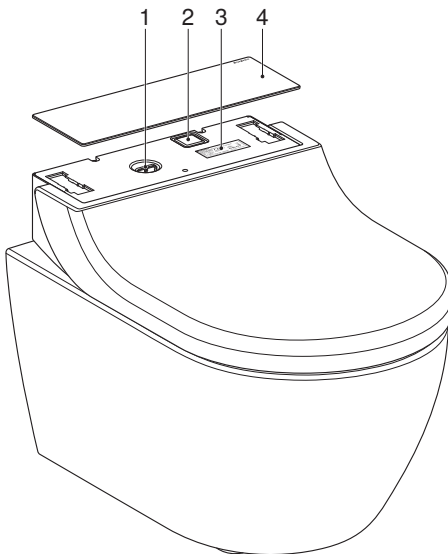
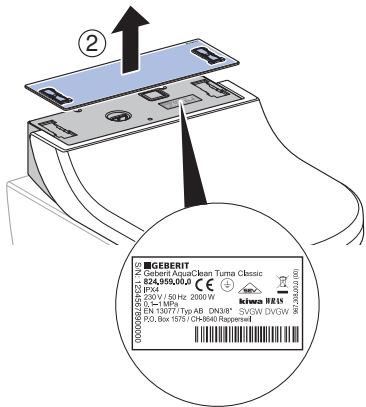
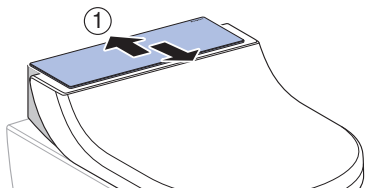

- 1 Påfyllingsåpning med ventilkjele for Geberit AquaClean avkalkningsmiddel
- 2 Hovedbryter
- 3 Typeskilt med serienummer
- 4 Designdeksel

Betjeningskonsept

Om betjeningskonseptet

Dusjtoalettet kan betjenes med kontrollpanelet på siden og Geberit Home appen.

Kontrollpanel på siden

Apparatets dusjtoalett-funksjoner kan betjenes med kontrollpanelet på siden.

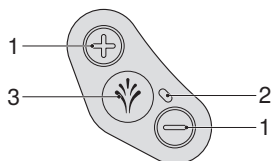

- 1 Knappene <+>/<->: Øk eller reduser strålestyrken
- 2 Status-LED
- 3 <Dusj>-knapp: Starte og stoppe analdusjen

Status-LED på kontrollpanelet på siden

Status-LED-en på kontrollpanelet på siden informerer deg om den aktuelle apparatstatusen.

LED-indikator	Beskrivelse
Blinker blått	Apparatet initialiseres etter innkobling. En systemskylling blir gjennomført.
Lyser blått	Varmeapparatet er slått på.
Lyser ikke	Varmeapparatet er slått av. Energisparemodus er aktiv.
Blinker blått-rødt	Apparatet må avkalkes. → Se "Avkalke apparatet", side 29.
Blinker rødt	Feilmelding → Se "Dusj-wc-et fungerer ikke", side 34.
Blinker blått-rødt og lyser oransje	Apparatet er sperret og må avkalkes straks. Det er ikke mulig å bruke dusjfunksjonene i sperret tilstand. Sperran kan tilbakestilles for 1 dusjcyklus ved å trykke på <Dusj>-knappen i 5 sekunder.
Lyser oransje	Apparatet avkalkes. Det er ikke mulig å bruke dusjoalettet så lenge avkalkingen pågår.
Blinker oransje	Vannutskifting pågår. → Se "Automatisk vannbytte".
Blinker oransje og rødt samtidig	Apparatet er i avkalkningsmodus og venter på en handling fra brukeren.

Spesialtilordning av knappene

Du kan få tilgang til utvidede funksjoner på dusjoalettet ved hjelp av spesialtilordning av knappene.

Tabell 1: Kontrollpanel på siden

Funksjon	Knapp på kontrollpanelet på siden	På	Av
Kjør ut dusjarmen for rengjøring	Trykk kort på <+> og <Dusj> samtidig.	–	–
Start avkalkningsfunksjonen	Trykk på <-> og <Dusj> samtidig i 5 sekunder.	–	–
Undertrykk avkalkingsmeldingen i enda 1 dusjcyklus	Trykk på <Dusj> i ca. 5 sekunder.	Pip (1x)	–

Slå apparat av og på

- i** Det må gå minst 30 sekunder mellom en ut- og innkobling.

- 1** Vipp opp toalettlokket.

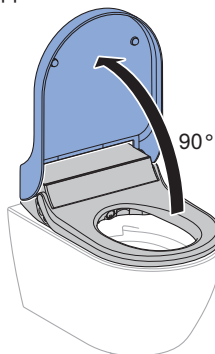

- 2** Ta av toalettlokket.

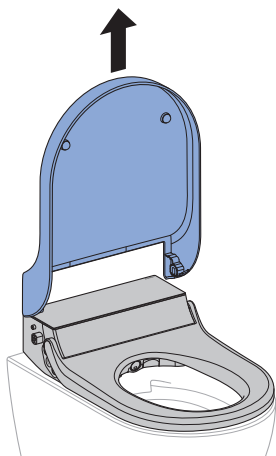

- 3** Ta av designdekslet.

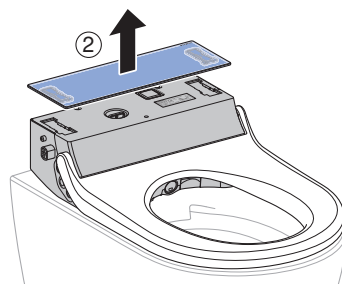
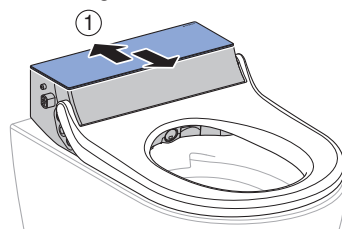

- 4** Trykk på hovedbryteren.

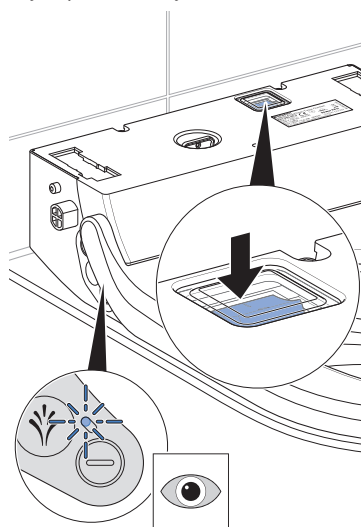

- ✓ Status-LED-en på kontrollpanelet på siden blinker/slukner.

5 Monter designdekslet.

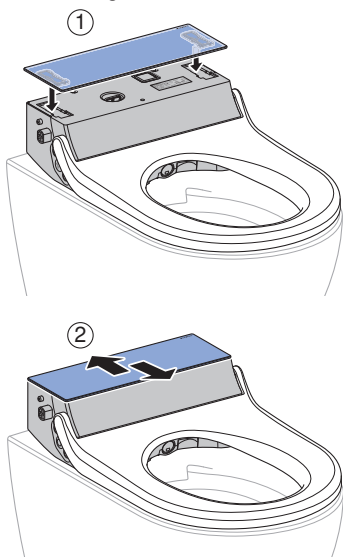

6 Monter toalettlokket.

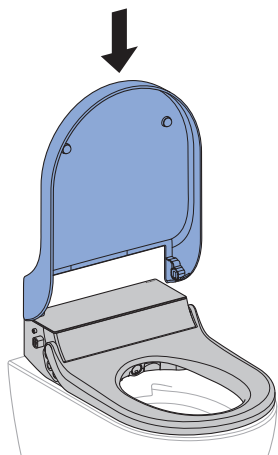

7 Vipp ned toalettlokket.

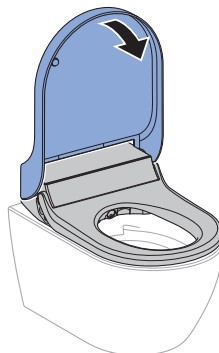

Resultat

- ✓ Apparatet initialiseres på nytt etter at det er slått på.

Geberit app

Kontroller kompatibilitet

For at du skal kunne bruke Geberit-appen til fulle, trenger du en smarttelefon med den siste versjonen av Android eller iOS. Sjekk om nødvendige tillatelsene (Bluetooth®, stedsgodkjenning) og bekrefte dem.

Last ned Geberit Home-appen

Last ned Geberit Home-appen gratis fra App-Store:

- 1** Åpne App-Store på smarttelefonen din.
- 2** Legg inn "Geberit Home" i søkefeltet.
✓ Geberit Home-appen vises.



- 3** Last ned appen.
✓ Appen lastes ned og vises på smarttelefonen.

Du kan også skanne den respektive QR-koden for å laste ned Geberit Home-appen:

Android:



iOS:



Bruk Geberit Home-appen

Geberit Home-appen kommuniserer via et Bluetooth®-grensesnitt med Geberit AquaClean dusjtoalettet.

i Fjernkontrollen til Geberit AquaClean dusjtoalettet er deaktivert så lenge dusjtoalettet er forbundet med Geberit Home-appen.

i Vær oppmerksom på at apparatet ditt under visse omstendigheter ikke har fjernkontroll, eller at visse funksjoner kanskje ikke er tilgjengelige. Funksjonene og innstillingene i Geberit Home-appen varierer avhengig av apparat og er merket med (valgfritt).

Du kan utføre følgende funksjoner og innstillinger via Geberit Home-appen:

- Fjernkontroll
 - Bruk fjernbetjeningsfunksjoner
 - Tilpass og lagre personlige innstillinger
- Apparatinnstillinger
 - Tilpass og lagre grunnleggende innstillinger
- Geberit Kundeservice
 - Ta kontakt med Geberit kundeservice
- Geberit Ytelser
 - Registrer apparat
 - Forleng garantitjenester
- Oppdatering av programvare
 - Oppdater fastvaren

Du kan hente følgende informasjon via Geberit Home-appen:

- Trinn-anvisninger
 - Rengjøring av dusjdyse og tørkerarm (valgfritt)
 - Skifte keramikkfilter (valgfritt)
 - Vis avkalking
- Opplæringsfilmer
 - Spill av funksjonsfilmer
 - Spill av vedlikeholds- og rengjøringsfilmer
- Utbedring av feil
 - Vis feilmeldinger
- Brukerhåndbok
 - Vis bruksanvisning

Slik betjener du apparatet

Første trinn



Funksjonene kan deaktiveres, aktiveres eller tilpasses med kontrollpanelet på siden eller Geberit Home-appen.

- Ved aktivering av en funksjon piper apparatet (1x).
- Ved deaktivering av en funksjon piper apparatet (2x).

Når du starter vaskeprosedyren,

- er analdusjen aktiv i 50 sekunder.
- kan vaskeprosedyren avbrytes når som helst.
- kan vaskeprosedyren tilpasses de personlige forholdene.
- kan grunninnstillingene endres og tilpasses de personlige forholdene (med Geberit Home-appen).

Når du stanser vaskeprosedyren,

- deaktiveres dusjfunksjonen.
- spyles dusjdysen grundig.
- settes apparatet i energisparemodus.

Innstillinger for apparatet

Innstilling	Innstillings-område	Fabrikkinnstilling av grunnprofilen
Strålestyrke på analdusjen	Trinn 1–5	Trinn 3

Ytterligere innstillinger for apparatet i Geberit Home-appen

Innstilling	Innstillings-område	Fabrikkinnstilling av grunnprofilen
Dusjarmposisjon på analdusjen	Trinn 1–5	Trinn 3
Pulseringsfunksjonen til dusjarmen ved analdusj	på/av	på
Oppv. dusjvann	på/av	på
Dusjvanntemperatur	Trinn 1–5	Trinn 4
Vannhardhet → Se “Avkalkingsmelding fra apparatet”.	bløtt/middels/hardt	hardt

Bruke analdusjen

Forutsetning

- Du sitter på toalettsetet.

- ▶ Trykk kort én gang på <Dusj>-knappen på kontrollpanelet på siden.

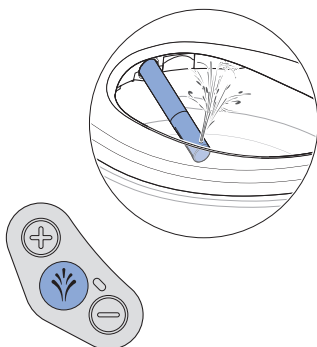

Resultat

- ✓ Vaskeprosedyren starter.
- ✓ Analdusjen starter i pulseringsfunksjon. En liten vannmengde renner over overløpet til WC-skålen. Analdusjen er aktiv i 50 sekunder.

- i** Du kan avslutte vaskeprosedyren tidligere ved å trykke på <Dusj>-knappen enda en gang.

Tilpasse vaskeprosedyren til dine behov

Stille inn strålestyrken

Forutsetning

- Vaskeprosedyren er i gang nå.

- ▶ Trykk på knappen <+> for å øke strålestyrken. Trykk på knappen <-> for å redusere strålestyrken.

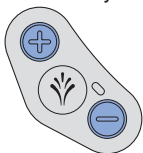

Resultat

- ✓ Dusjstrålen blir kraftigere hhv. svakere.

- i** Du kan stille inn strålestyrken i fem trinn.

Lagre personlig brukerprofil i Geberit Home-appen

Forutsetning

- Den aktuelle versjonen av Geberit Home-appen er installert på smarttelefonen din.
- Geberit Home-appen utføres.
- Du befinner deg i registreringsområdet til dusjtoalettet.

- ▶ Lagre innstillingene i Geberit Home-appen.

Resultat

- ✓ Den personlige brukerprofilen er lagret på smarttelefonen din.
- ✓ Innstillingene gjelder for alle koblede dusjtoalettet.

Rengjøre og avkalke apparatet

Veiledning for stell

Du har valgt et produkt med overflate av høy kvalitet. Ta hensyn til den følgende informasjonen om stell.

Produsenten påtar seg ikke ansvar for produktskader som oppstår på grunn av feil stell og håndtering.

Generelle rengjøringsråd

Overholdelse av rengjøringsintervallene garanterer at dusjtoalettet fungerer problemfritt. Rengjøringsaktivitetene må bare gjennomføres med egnede rengjøringsmidler og rengjøringsapparater. Se "Egnede rengjøringsmidler og rengjøringsapparater".

Rengjøringsintervall	Rengjøringsaktivitet
Daglig	<ul style="list-style-type: none">▶ Tørk av vanndråper med en myk, løfri klut for å unngå kalkflekker.
Ukentlig	<ul style="list-style-type: none">▶ Rengjør WC-skålen med Geberit AquaClean rengjøringsmiddel. → Se "Informasjon om stell for sanitærkeramikk".▶ Rengjør alle overflater og hjørner grundig. "Rengjøre toalettlokk, toalettsete og hus".▶ Kontroller dusjdysen, og rengjør den om nødvendig. → Se "Rengjøre dusjdysen".▶ Skyll av dusjdysen under rennende vann for å fjerne fremmedlegemer.

Automatisk vannutskifting

Hvis dusjtoalettet ikke er brukt på over 2 uker, spyles apparatet med rent vann når det slås på. Dermed sikres kvaliteten på dusjvannet før bruk.

Målrettet desinfeksjon

Desinfeksjon er kun nødvendig hvis det foreligger en konkret smittefare pga. bakterier og virus. Overhold for øvrig de anbefalte rengjøringsintervallene, og gjennomfør de angitte rengjøringsaktivitetene. → Se "Generelle rengjøringsråd".

OBS

Aggressive desinfeksjonsmidler

Desinfeksjon med aggressive desinfeksjonsmidler kan føre til overflateskader.

- ▶ Bruk utelukkende desinfeksjonsmidler på alkoholbasis som også er egnet for hånd- og huddesinfeksjon.
- ▶ Følg produsentens sikkerhetsanvisninger ved håndtering av farlige stoffer.

Desinfeksjonsmåte	Desinfeksjonsprosess
Våt vaskedesinfeksjon Brukes på glatte overflater som kan tørkes av	<ul style="list-style-type: none">▶ Dekk hele overflaten med desinfeksjonsmiddel.▶ La desinfeksjonsmiddelet virke iht. produsentens angivelser.▶ Tørk deretter av overflaten med en engangsklut.

Egnede rengjøringsmidler og rengjøringsapparater

OBS

Aggressive avkalkningsmidler

Uegnede avkalkningsmidler kan føre til skader på apparatet.

- ▶ Bruk utelukkende Geberit AquaClean avkalkningsmiddel til avkalkning.
- ▶ Vær oppmerksom på kappittelet. Apparatet avkalkes.

OBS





Aggressive og skurende rengjøringsmidler

Rengjøring med aggressive og skurende rengjøringsmidler kan føre til overflateskader.

- ▶ Bruk Geberit AquaClean rengjøringsmiddel.
- ▶ Vær oppmerksom på rengjørings- og vedlikeholdsinstruksjoner.

Det anbefales å bruke Geberit AquaClean rengjøringssett fordi det inneholder et rengjøringsmiddel som er klart til bruk og optimalt tilpasset alle Geberit AquaClean overflater.

Anbefalte egenskaper for egnede rengjøringsmidler og egnede rengjøringsapparater for optimal gjennomføring av de respektive rengjøringsaktivitetene:

Symbol	Egenskapene til egnede rengjøringsmidler
	Hudvennlige
	Svakt syrlig, for eksempel fortynnet sitronsyre
	Skummer litt
	Flytende
	Kan fortynnes med vann

Symbol	Egnede rengjøringsapparater
	Myke svamper med små porer
	Myke, lofrie og støvfrie kluter
	Toalettbørste

Vedlikeholdsinstruksjoner for glatte overflater

Alle glatte overflater kan rengjøres hygienisk med vann og et flytende, hudvennlig, mildt rengjøringsmiddel.

- i** Aggressive og skurende rengjøringsmidler kan skade overflaten. Bruk kun flytende, hudvennlige, milde rengjøringsmidler. Geberit AquaClean rengjøringssett (art. nr. 242.547.00.1) inneholder et rengjøringsmiddel som er klart til bruk og optimalt tilpasset alle Geberit AquaClean overflater.

Informasjon om stell for keramikk

- Bruk kun vanlig, kommersielt tilgjengelig rengjøringsmiddel i tråd med angivelsene fra produsenten.
- Pass på at setet til porselenet eller urinaldekslet er åpent eller demontert under virketiden til rengjøringsmidlene.
- Bruk klorholdige, slipende eller skurende rengjøringsmidler kun ved kraftige avleiringer.
- Ikke bruk skarpe eller spisse gjenstander til rengjøring.

Smuss	Tiltak for stell
Til daglig rengjøring	<ul style="list-style-type: none">▶ Bruk flytende, milde rengjøringsmidler og vann.▶ Tørk av overflaten med en myk, lofri klut.
Ved smuss som sitter godt fast	<ul style="list-style-type: none">▶ Generelt skal du bruke rengjøringsmiddel som er egnet til porselen, eller mild skurekrem.▶ Fjern eventuelle kalkrester med mild eddikrens.▶ Rengjør overflaten med vann.▶ Tørk av overflaten med en myk, lofri klut.
Ved kraftige avleiringer	<p>Organiske avleiringer (brun til svart misfarging):</p> <ul style="list-style-type: none">▶ Vask stedene det gjelder, med vanlig klorrens. Følg produsentens angivelser for rengjøringsmiddelet. Klorrens må likevel ikke få virke mer enn 2 timer.▶ Rengjør overflaten med vann.▶ Tørk av overflaten med en myk, lofri klut. <p>Silikatavleiringer (grå misfarging):</p> <ul style="list-style-type: none">▶ Fukt en mikrofiberklut med vanlig rengjøringsmiddel til glasskeramikk.▶ Vask stedene det gjelder, med roterende bevegelser. Silikatavleiringer er svært gjenstridige, og rengjøring kan derfor være nødvendig i flere omganger.▶ Rengjør overflaten med vann.▶ Tørk av overflaten med en myk, lofri klut.

Rengjøring mellom apparat og WC-skål



ADVARSEL

Livsfare på grunn av elektrisk støt

Uten fjerningsbegrenser (sikkerhetslinje) kan det havne vann i apparatet ved bevegelse.

- ▶ Ikke skjær gjennom eller skad linjen til fjerningsbegrenseren.
- ▶ Ikke manipuler eller fjern fjerningsbegrenseren.

1 Slå av apparatet.

2 Løsne apparatet fra grunnplaten.

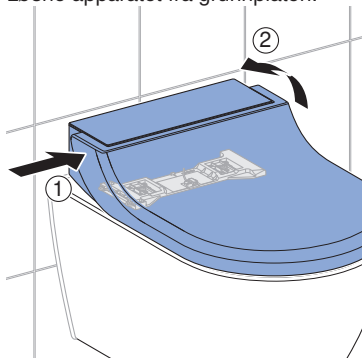

3 Løft apparatet så langt fjerningsbegrenseren tillater. Rengjør mellomrommet mellom dusjtoalett og WC-skål.

4 Monter apparatet på grunnplaten. Kontroller at det er gått sikkert i inngrep.

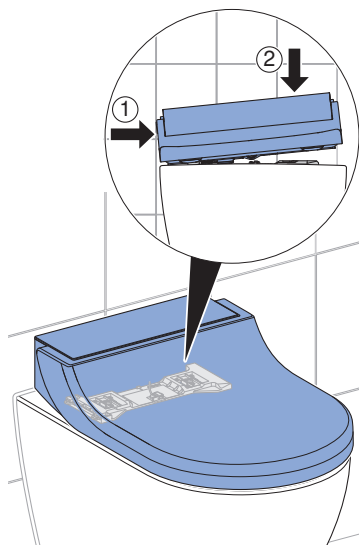

5 Slå på apparatet.

Vedlikeholdsinstruksjoner for toalettsete

Ta hensyn til følgende under rengjøring av toalettsetet:

- Pass på at toalettsetet er åpent eller demontert under virkningstiden til rengjøringsmidler.
- Ikke bruk klor- eller syreholdige eller etsende rengjøringsmidler.
- Ikke bruk slipende eller skurende rengjøringsmidler.
- Ikke bruk skarpe eller spisse gjenstander til rengjøring.
- Bruk flytende, milde rengjøringsmidler og vann.
- Bruk en myk, lofri klut.
- Fjern løsemiddelholdige stoffer straks.

Ta av toalettlokket

- 1** Vipp opp toalettlokket.

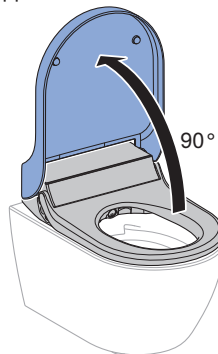

- 2** Ta av toalettlokket.

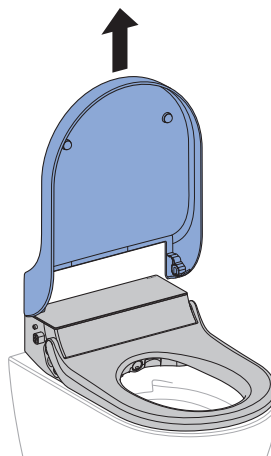

Rengjøre toalettlokk, toalettsete og hus

i Sørg for at du ikke lager riper i overflaten. Legg alltid komponentene ned på et mykt underlag som ikke lager riper.

1 Spray inn overflatene med Geberit AquaClean rengjøringsmiddel. Vask overflatene med en myk, lofri fuktig klut.

2 Åpne toalettlokket.

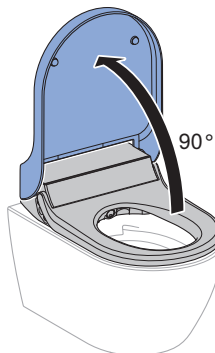

3 Ta av toalettlokket.

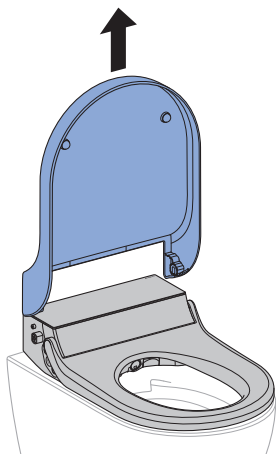

4 Ta av designdekslet for komplett rengjøring.

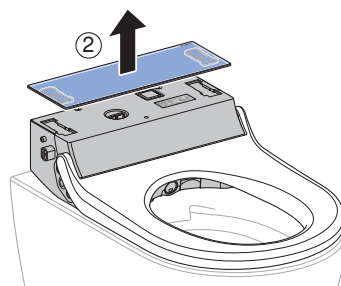
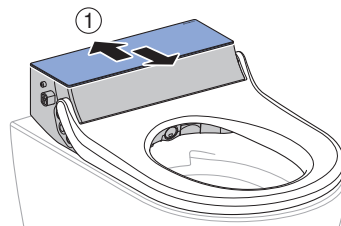

5 Spray toalettlokket og toalettsetet med Geberit AquaClean rengjøringsmiddel. Vask overflatene med en myk, lofri fuktig klut.

6 Tørk deretter av alle overflatene med en myk, lofri klut.

7 Etter rengjøringen setter du sammen apparatet igjen i motsatt rekkefølge.

Rengjøring av dusjdysse



- Bruk en myk, lofri klut til rengjøring.
- Geberit AquaClean rengjøringsmiddel er spesielt godt egnet for alle overflatene på apparatet.

1

Vipp opp toalettlokket og toalettsetet.

2

Trykk på knappene <+> og <Dusj> samtidig på kontrollpanelet på siden.

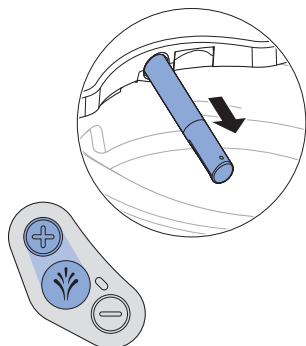

- ✓ Dusjarmen kjører helt ut.

3

Hold dusjarmen fast, og trekk dusjdysen av forover for rengjøring og avkalking. Pass på å bevege dusjdysse rett i forhold til dusjarmen.

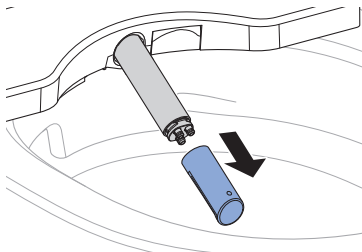

4

Bytt dusjdysen hvis det ikke lenger er mulig å rengjøre og avkalke den.

5

Spray inn dusjarmen med Geberit AquaClean rengjøringsmiddel. Spyl den deretter grundig av med varmt vann.

6

Tørk dusjdysen grundig.

7

Monter dusjdysen.

8

Trykk på <Dusj>-knappen på kontrollpanelet til venstre.



- ✓ Dusjarmen kjører helt inn.
Rengjøringen er ferdig.

Avkalke apparatet

OBS

Aggressive avkalkningsmidler

Uegnede avkalkningsmidler kan føre til skader på apparatet.

- ▶ Bruk utelukkende Geberit AquaClean avkalkningsmiddel til avkalkning.
- ▶ Vær oppmerksom på kapittelet. Apparatet avkalkes.



- Avkalking må utføres minimum én gang i året, kanskje oftere avhengig av antall dusjsykluser.
- Under avkalkingen kan dusjtoalettet fortsatt brukes, men uten dusjfunksjonene.
- Avkalkingen varer i opp til 30 minutter. Når den oransje status-LED-en slukker, er dusjfunksjonen klar til bruk igjen.
- Fjern sprutresten av Geberit AquaClean avkalkningsmiddel omgående med en fuktig klut.

Forutsetning

- Status-LED-en på kontrollpanelet blinker blått-rødt, eller den blinker blått-rødt samtidig og lyser oransje.
- Toalettlokket er tatt av.

- 1 Ta av designdekslet.

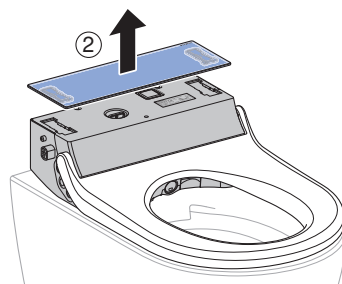
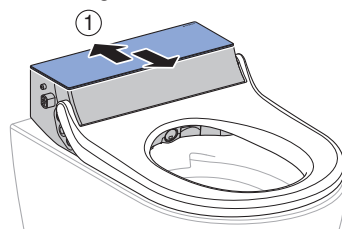

- 2 Ta ut pluggen.

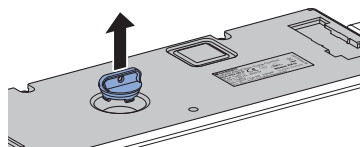

- 3** Trykk på knappene <-> og <Dusj> på sidekontrollpanelet samtidig i mer enn 5 sekunder til LED-indikatoren endres til samtidig rød-oransje blinking.

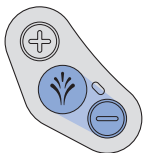

- ✓ Status-LED på kontrollpanelet på siden blinker rødt og oransje samtidig.

- 4** Fyll ca. en halv flaske avkalkningsmiddel Geberit AquaClean i apparatet.

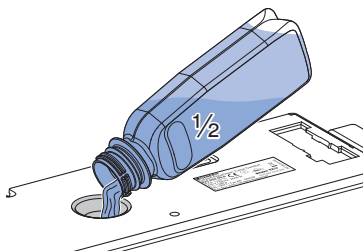

- 5** Trykk på <Dusj>-knappen på kontrollpanelet på siden.



- ✓ Status-LED-en lyser oransje.
- ✓ Apparatet bearbeider det påfylte avkalkningsmiddelet, og i den forbindelse renner en liten mengde i toalettskålen. Status-LED-en på kontrollpanelet på siden blinker rødt og oransje samtidig etter rundt 15 sekunder.

- 6** Fyll resten av Geberit AquaClean avkalkningsmiddelet i apparatet.

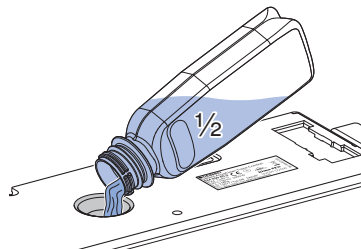

- 7** Trykk på <Dusj>-knappen på kontrollpanelet på siden.



- ✓ Status-LED-en lyser oransje til avkalkningsprogrammet er ferdig.

- 8** Fjern sprutrester av avkalkningsmiddel omgående med en fuktig klut.

- 9** Sett inn pluggen igjen.

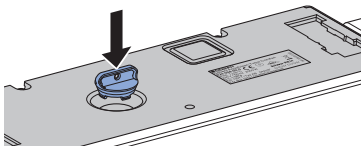

- 10** Monter designdekslet.

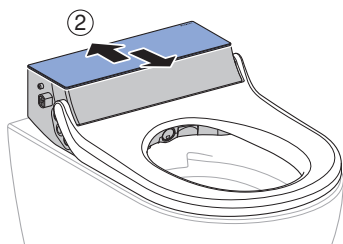
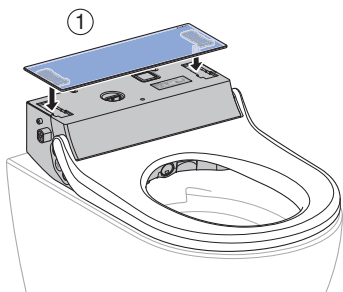

- 11** Monter toalettlokket.

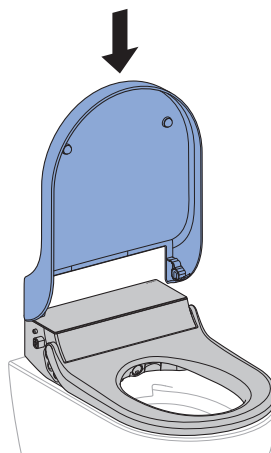

Avkalkingsmelding fra apparatet

Apparatet kan stilles inn til den lokale vannhardheten via Geberit Home-appen i henhold til den følgende tabellen. Denne innstillingen gjør at man unngår unødvendig avkalking og at man beskytter miljøet. Det er likevel nødvendig å avkalke apparatet regelmessig.

Område	°fH	°dH	°eH
mykt	≤ 15	≤ 8	≤ 11
medium	15–25	8–14	11–18
hardt	≤ 25	≤ 14	≤ 18

Den følgende tabellen hjelper deg å identifisere avkalkningsmidler og å gjennomføre den tilsvarende løsningen til meldingen.

Årsak	Melding	Løsning
Regelmessig avkalking minst én gang om året	<ul style="list-style-type: none">• Status-LED-en på kontroll-panelet blinker blått-rødt.• Geberit Home-appen viser en avkalkingsmelding.	<ul style="list-style-type: none">▶ Utfør avkalkingen. → Se "Avkalke apparatet", side 29.
Sperret apparat: avkalkingsoppfordringer som er avslått flere ganger	<ul style="list-style-type: none">• Status-LED-en på kontroll-panelet oransje og blinker samtidig blått-rødt.• Geberit Home-appen viser en avkalkingsmelding.	<p>Forutsetning</p> <ul style="list-style-type: none">– En vaskeprosedyre er ikke lenger mulig uten avkalking.▶ Utfør avkalkingen. → Se "Avkalke apparatet", side 29.

Slik utbedrer du feil

Fremgangsmåte ved feil

Den følgende tabellen viser hvordan du skal gå frem ved feil:

- Gjennomfør trinnene etter tur til apparatet ikke har en feilfunksjon lenger eller fungerer igjen.
- Følg den angitte rekkefølgen for trinnene.

Trinn	Problembeskrivelse	Løsning
1	Dusjtoalettet har en feilfunksjon eller fungerer ikke.	<ul style="list-style-type: none">▶ Slå av apparatet. → Se "Slå apparat av og på", side 14.▶ Vent 30 sekunder.▶ Slå på apparatet. → Se "Slå apparat av og på", side 14.
2	Trinn 1 er gjennomført. Dusjtoalettet har fortsatt en feilfunksjon eller fungerer fortsatt ikke.	<ul style="list-style-type: none">▶ Kontroller status-LED-en på kontrollpanelet på siden. → Se "Status-LED på kontrollpanelet på siden", side 13.
3	Trinn 1 og 2 er gjennomført. Dusjtoalettet har fortsatt en feilfunksjon eller fungerer fortsatt ikke.	<ul style="list-style-type: none">▶ Sjekk problembeskrivelsene fra feiltabellen, og gjennomfør relevant løsning ved feil. → Se "Dusj-wc-et fungerer ikke", side 34 og "Andre funksjonsfeil", side 35.
4	Trinn 1 til 3 er gjennomført. Dusjtoalettet har fortsatt en feilfunksjon eller fungerer fortsatt ikke.	<ul style="list-style-type: none">▶ Kontakt service.

Dusj-wc-et fungerer ikke

Tabellen under hjelper deg under feilsøkingen hvis dusjtoalettet ikke fungerer.



FARE

Elektrisk støt

Feil gjennomførte vedlikeholdsarbeider og feilutbedringer kan føre til alvorlige personskader og dødsfall.

- ▶ Ved feilfunksjoner må du slå av apparatet med hovedbryteren omgående og kontakte service.
- ▶ Elektroinstallasjoner på apparatet må bare utføres av utdannede elektrikere.
- ▶ Opprustninger og ombygging på apparatet må bare utføres av utdannet fagpersonale.



Dusjtoalettet kan benyttes som et vanlig toalett selv om det foreligger en feil. Dusjarmen må være kjørt helt inn. Toalettspylingen utløser du på vanlig måte med betjeningsknappene.

Problembeskrivelse	Årsak	Løsning
Sikring eller jordfeilbryter i den elektriske fordeleren utløses én gang.	Feil oppstått	<ul style="list-style-type: none">▶ Bytt eller tilbakestill sikringen i den elektriske fordeleren.▶ Tilbakestill jordfeilbryteren i den elektriske fordeleren. Resultat <ul style="list-style-type: none">✓ Apparatet initialiseres på nytt etter at det er slått på. Bruk av apparatet utløser ikke noen sikring eller jordfeilbryter.
Sikring eller jordfeilbryter i den elektriske fordeleren utløses gjentatte ganger når apparatet brukes.	Apparatet er defekt	<ul style="list-style-type: none">▶ Tilbakestill sikring eller jordfeilbryter i den elektriske fordeleren.▶ Trekk ut støpslet (hvis tilgjengelig).▶ Kontakt service.
Produktet har en ukjent teknisk defekt.	Feil oppstått	<ul style="list-style-type: none">▶ Utløs sikring eller jordfeilbryter i den elektriske fordeleren.▶ Trekk ut støpslet (hvis tilgjengelig).▶ Kontakt service.▶ Få strømforsyningen kontrollert av en fagperson.

Andre funksjonsfeil

Tabellen under hjelper deg under feilsøkingen hvis enkelte funksjoner på dusj-wc-et ikke fungerer.

i Dusjtoalettet kan benyttes som et vanlig toalett selv om det foreligger en feil. Dusjarmen må være kjørt helt inn. Toalettspylingen utløser du på vanlig måte med betjeningsknappene.

i Hvis apparat er defekt, slår du det av med hovedbryteren.

Problembeskrivelse	Årsak	Løsning
Dusjarmen fungerer ikke korrekt.	Feil oppstått	<ul style="list-style-type: none">▶ Slå av apparatet. → Se "Slå apparat av og på", side 14.▶ Vent 30 sekunder.▶ Slå på apparatet. → Se "Slå apparat av og på", side 14. <hr/> Resultat <ul style="list-style-type: none">✓ Apparatet initialiseres på nytt etter at det er slått på.
Dusjens rengjøringsvirkning avtar.	Dusjdysene er tette eller defekte	<ul style="list-style-type: none">▶ Rengjør eller skift dusjdysene. → Se "Rengjøring av dusjdyse", side 28.▶ Avkalk apparatet. → Se "Avkalke apparatet", side 29.
Under dusjing oppnår ikke dusjtoalettet den vanlige temperaturen lenger.	Dusjtoalett skittent	<ul style="list-style-type: none">▶ Avkalk apparatet. → Se "Avkalke apparatet", side 29.▶ Slå av apparatet. → Se "Slå apparat av og på", side 14.▶ Vent 30 sekunder.▶ Slå på apparatet. → Se "Slå apparat av og på", side 14. <hr/> Resultat <ul style="list-style-type: none">✓ Apparatet initialiseres på nytt etter at det er slått på.

Problembeskrivelse	Årsak	Løsning
Status-LED-en blinker rødt.	Feil oppstått	<ul style="list-style-type: none"> ▶ Slå av apparatet. → Se "Slå apparat av og på", side 14. ▶ Vent 30 sekunder. ▶ Slå på apparatet. → Se "Slå apparat av og på", side 14. <hr/> <p>Resultat</p> <ul style="list-style-type: none"> ✓ Apparatet initialiseres på nytt etter at det er slått på.
	Ny initialisering mislyktes	<ul style="list-style-type: none"> ▶ Kontakt service.

2 / 2

Bærekraft

Geberit-gruppen og bærekraft

Som europeisk markedsleder innen sanitærbransjen står Geberit for vannsparing, ressurseffektivitet og bærekraftig konstruksjon. Gruppen har i flere tiår bevist at en langsiktig suksessrik forretningsvirksomhet er forenelig med miljøvennlig og sosial bevissthet. En bærekraftig forretningsvirksomhet bidrar på samme tid til å redusere kostnader og å minimere risikoer. Geberit vil dermed være et forbilde og sette standard for kunder, leverandører og andre samarbeidspartnere. Det omfatter vannsparende og bærekraftige produkter, en sikker, miljøvennlig og ressurseffektiv produksjon, innkjøp og logistikk med høye miljø- og etikkstandarder samt gode arbeidsforhold for over 12000 engasjerte og kompetente medarbeidere over hele verden. Samfunnsansvaret ivaretas blant annet innenfor rammen av hjelpeprosjekter over hele verden rundt kjernekompetansen vann.

Ecodesign – økologisk regnskap

Grunnlaget for bærekraftige produkter er en systematisk innovasjonsprosess der det velges mest mulig miljøvennlige materialer og funksjonsprinsipper, risikoer minimeres og det etterstrebtes høy ressurseffektivitet. For dette produktet kan det leveres et økologisk regnskap ved forespørsel.

Miljøtips

Dette produktet er utviklet med den ytterste nøyaktighet, også når det gjelder bruk av energi, vann og ressurser (se også Tekniske data). Du kan redusere produktets økologiske fotavtrykk ved å følge disse anbefalingene:

- Slå av apparatet når du drar på ferie.
- Avbryt dusjfunksjonen manuelt for å spare varmtvann.
- Bruk lite papir til tørkingen.
- Slå av varmfunksjonen til varmtvannsberederen når du ikke trenger varmt dusjvann.
- Bruk miljøvennlig rengjøringsmiddel.
- Vedlikehold apparatet regelmessig, og behandle det varsomt for å forlenge levetiden.
- Lever defekte apparater inn til Geberit eller en autorisert partner for profesjonell avfallshåndtering.

Avfallshåndtering

Avfallshåndtering av utrangert elektrisk og elektronisk utstyr



Symbol med avfallsdunken på hjul med strek gjennom betyr at utrangert elektrisk og elektronisk utstyr ikke skal kastes med restavfallet, men skal leveres kildesortert til returpunkt. Sluttbrukere er juridisk forpliktet til å levere utrangert utstyr til offentlige avfallsselskaper, til distributører eller til Geberit for korrekt avfallshåndtering. En rekke distributører av elektrisk og elektronisk utstyr er forpliktet til å ta imot utrangert elektrisk og elektronisk utstyr gratis. For retur til Geberit må du ta kontakt med ansvarlig salgs- eller servicevirksomhet.

Gamle batterier og oppladbare batterier som ikke er fastmontert i utstyret, samt lamper som kan tas ut av utstyret uten å ødelegges, skal skilles fra det utrangerte utstyret før innlevering til returpunkt.

Hvis det er lagret personopplysninger i det utrangerte utstyret, har sluttbrukerne selv ansvaret for å slette dette før innlevering til returpunkt.

Sluttkundegaranti

Sluttkundegaranti

Følgende sluttkundegaranti ("Garanti") gjelder i tillegg til din avtalepartners lovbestemte ansvar for mangler, og den har ingen innvirkning på dette. Rettighetene som følger av det lovbestemte ansvaret for mangler, kan fremmes vederlagsfritt og uavhengig av denne garantien. De blir ikke begrenset av denne garantien.

Denne garantien gjelder bare for fastmonterte Geberit AquaClean-produkter som er merket med et Geberit-serienummer ("Produkt").

Garantien gis kun dersom produktet er installert i visse land. Du finner en liste over disse landene på siste side i brukerhåndboken ("Liste"). Garantien gis av Geberit-selskapet som er ansvarlig for landet der produktet er blitt installert ("Geberit"). Du finner kontaktinformasjonen og nettadressen til Geberit i listen.

1. Geberit garanterer til sluttkunden at produktet er fritt for material- og produksjonsfeil. Garantien er gyldig i en periode på to år, beregnet fra den datoen produktet er blitt installert hos sluttkunden. Sluttkunden kan forlenge garantien med ytterligere ett år til totalt tre år ved innen 90 dager fra installasjonsdatoen enten å fylle ut garantikortet som fulgte med produktet og sende det tilbake til Geberit, eller ved å fylle ut og sende inn garantiskjemaet som ligger på hjemmesiden til Geberit (heretter kalt "garantiperiode").
Garantien dekker følgende:
 - De første to årene av garantiperioden står Geberit for gratis reparasjon eller gratis utskifting av defekte deler ved material- eller produksjonsfeil. Arbeidet utføres av et kundeservicefirma på oppdrag fra Geberit.
 - Det tredje året av garantiperioden skal Geberit ved material- eller produksjonsfeil levere gratis reservedeler som erstatning for defekte deler til det kundeservicefirmaet som er autorisert av Geberit og som har fått oppdraget av kunden.
2. Sluttkunden har ingen videre krav overfor Geberit utover denne garantien.
3. Krav på grunnlag av denne garantien kan kun gjøres under følgende forutsetninger:
 - Produktet ble installert og satt i drift av et sanitærfirma eller av et kundeservicefirma som er autorisert av Geberit. Sluttkunden mottar en oversikt over Geberit-autoriserte kundeservicefirmaer på forespørsel til Geberit.
 - Det er ikke utført endringer på produktet, spesielt ikke demontering eller skifte av deler eller montering av tilleggsinstallasjoner.
 - Defekten på produktet er ikke forårsaket av ufagmessig montering eller ufagmessig bruk, eller av mangelfullt stell eller vedlikehold.
4. For å gjøre kravene i denne garantien gjeldende holder det med en skriftlig eller muntlig melding til Geberit med kontaktinformasjonen som står oppført i listen eller på nettsiden til Geberit, samt fremvisning av et dokument som angir produktnavnet og installasjonsdato. Meldingen må minst inneholde følgende opplysninger:
 - Navn, adresse og e-postadresse til kunden som kjøpte produktet, eventuelt også firmanavn og telefonnummer
 - Produktets serienummer og modell
 - Informasjon om material- eller produksjonsfeil på produktet

5. Denne garantien er utelukkende underlagt lovene i landet der produktet er blitt installert. Den internasjonale konvensjonen om internasjonale løserekjøp utelukkes uttrykkelig. Dersom kunden er en selger, en juridisk person i henhold til offentlig rett eller en særskilt offentligrettslig enhet, skal forretningsadressen til Geberit være vernting for alle tvister som oppstår som følge av kontraktsforholdet mellom kunden og leverandøren.

Tekniske data og samsvar

Tekniske data

Merkespenning	230 V AC
Nettfrekvens	50 Hz
Inngangsstrøm	2000 W
Inngangsstrøm standby	≤ 0,5 W
Kapslingsgrad	IPX4
Beskyttelsesklasse	I
Frekvensområde	2400–2483,5 MHz
Maksimalt strømmuttak	0 dBm
Radioteknologi	Bluetooth® Low Energy ¹⁾
Strømtilkobling	Strømtilkobling med systemstøpsel med fleksibel mantelledning med tre ledere
Dusjvarighet	50 s
Antall trykktrinn dusjstråle	5
Vanntemperatur	37 °C
Driftstemperatur	5–40 °C
Strømningstrykk	50–1000 kPa 0,5–10 bar
Minste strømningstrykk	0,5 bar 50 kPa
Beregnet gjennomstrømningsmengde	0,02 l/s
Maksimal belastning toalettsete	150 kg

¹⁾ Merket Bluetooth® og de tilhørende logoene tilhører Bluetooth SIG, Inc. og brukes av Geberit under lisens.

Forenklet EU-samsvarserklæring

Geberit International AG erklærer med dette at radioanleggstypen Geberit AquaClean Tuma er i samsvar med direktiv 2014/53/EU.

Den fullstendige teksten i EU-samsvarserklæringen er tilgjengelig på følgende internettadresse: <https://doc.geberit.com/969453000.pdf>.

(CH) Geberit Vertriebs AG
Schachenstrasse 77
CH-8645 Jona
T 0848 882 982
www.geberit-aquaclean.ch

(DE) Geberit Vertriebs GmbH
Kundendienst/Serviceestelle
Theuerbachstrasse 1
D-88630 Pfullendorf
T (075 52) 934 10 11
F (075 52) 934 866
www.geberit-aquaclean.de

(AT) Geberit Vertriebs GmbH & Co. KG
Geberitstrasse 1
A-3140 Pottenbrunn / St. Pölten
T +43 2742 401-500
www.geberit-aquaclean.at

(AE) Geberit International Sales AG
Dubai Branch
B702-B705
Building No. 1
Dubai Design District
PO Box
UAE-282317 Dubai
T +971 4 204 5477
F +971 4 204 5497
www.geberit.ae

(BE) Geberit nv
Ossegemstraat 24
B-1860 Meise
T +32 2 252 0111
F +32 2 251 0867
www.geberit-aquaclean.be

(BG) Юнитрейд Интернешънъл ЕООД
бул. "Черни връх" 161-А
1407 София
T 02/ 968 11 11
F 02/ 968 10 01
www.unitrade-bg.com

(CN) 吉博力(上海)贸易有限公司
地址: 上海市嘉定区南翔高科
技术园区惠平路1515号
邮编: 201802

(CZ) Geberit spol. s r.o.
Sokolovská 2408/222
190 00 Praha 9
T +420 547 212 335
F +420 547 212 340
www.geberit.cz

(DK) Geberit A/S
Lægårdsvej 26
DK-8520 Lystrup
T +45 86 74 10 86
F +45 86 74 10 98
www.geberit-aquaclean.dk

(ES) Geberit, S.A.U.
Plaza Europa, 2-4, 6ª planta
ES-08902 L'Hospitalet del Llobregat
(Barcelona)
T +34 902 170 635
www.geberit-aquaclean.es

(FI) Geberit Oy
Tahkotie 1
FI-01530 Vantaa
P +358 9 867 8450
www.geberit.fi

(FR) Geberit France
ZA du Bois Gasseau - CS40252
Samoreau
FR-77215 Avon Cedex
Téléphone 01 60 71 66 61
T +33(0)825 801 603
F +33(0)825 801 604
www.geberit-aquaclean.fr

(GB) Geberit Sales Ltd.
Geberit House
Edgehill Drive
Warwick
CV34 6NH
T (0)1926 516 800
T (0)1926 516 809
In Eire T +44 1622 717 811
www.geberit-aquaclean.co.uk

(HR) Predstavništvo Geberit
prodaja d.o.o. Ruše
Samoborska cesta 218
10090 Zagreb, HR
T +385 1 3867 800
F +385 1 3867 801
www.geberit.hr

(HU) Geberit Kft
1117 Budapest,
Aliz utca 2.
T +36 1 204 4187
www.geberit.hu

(IT) Geberit Marketing e Distribuzione SA
Via Gerre 4
CH-6928 Manno
T +41 91 611 92 92
F +41 91 611 93 93
www.geberit-aquaclean.it

(LU) Geberit Luxembourg
61, avenue de la Libération
L-3850 Schifflange
T +352 54 52 26
F +352 54 54 91
www.geberit.lu

(NL) Geberit B.V.
Fultonbaan 15
3439 NE Nieuwegein
T +31 (0)3060 57700
F +31 (0)3060 53392
www.geberit-aquaclean.nl

(NO) Geberit AS
Luhrtoppen 2
N-1470 Lørenskog
T +47 67 97 82 00
www.geberit-aquaclean.no

(PL) Geberit Sp. z o.o.
ul. Postępu 1
02-676 Warszawa
T +48 22 843 06 96
www.geberit-aquaclean.pl

(PT) Geberit Tecnologia Sanitária, S.A
Rua Cupertino de Miranda, nº 12-2º A
PT-1600-485 LISBOA
www.geberit.pt

(RO) Geberit International Sales AG
Splaiul Unirii, Nr. 86, Et. 3
Sector 4, Bucharest
T +40 21 330 30 80/81
F +40 21 330 31 61
www.geberit.ro

(RS) Geberit - Predstavništvo za
Republiku Srbiju i Republiku Crnu Goru
Vojvode Skopljanca 24
SR-11000 Beograd
T +381 11 30 96 430
F +381 11 30 96 431
www.geberit.rs

(RU) ООО „ГЕБЕРИТ РУС“
Олимпийский пр., 16, стр.5, 5 этаж
129110 Москва
тел.: +7 495 783 83 30
www.geberit.ru

(SE) Geberit AB
Folketshusgatan 1
Box 140
295 22 Bromölla
T +46 40 680 89 30
www.geberit.se

(SI) Geberit prodaja, d.o.o.
Bezena 55
2342 Ruše
T 01 586 22 00
F 01 586 22 19
www.geberit.si

(SK) Geberit Slovensko s.r.o
Karadžičova 10
821 08 Bratislava 2
T +421 2 49 20 30 71
www.geberit.sk

(TR) Geberit Tesisat Sistemleri Tic Ltd. ti.
Içerenköy Mah. Engin Sok. No. 10,
34752 Atasehir-Ystanbul, Turkey
T +90 216 340 82 73
F +90 216 340 82 79
www.geberit.com.tr

(ZA) Geberit Southern Africa (Pty.) Ltd.
6 Meadowview Lane,
Meadowview Business Estate,
Longmeadow,
Linbro Park
Johannesburg,
South Africa
T +27 11 444 5070
F +27 11 444 5992
www.geberit.co.za

